

Minden információ (beleértve többek közt a szövegeket, a képeket és a grafikonokat) a Hangzhou EZVIZ Software Co., Ltd. (a továbbiakban „EZVIZ”) tulajdonát képezik. Ez a felhasználói kézikönyv (a továbbiakban „a kézikönyv”) nem sokszorosítható, nem módosítható, nem fordítható le és nem terjeszthető sem részben sem egészben semmilyen módon a EZVIZ előzetes írásos engedélye nélkül. Eltérő rendelkezés hiányában az EZVIZ nem vállal sem kifejezett, sem vélelmezett garanciát és jótállást a kézikönyvre vonatkozóan.

A Kézikönyvvel kapcsolatos tudnivalók

A jelen kézikönyv a termék használatával és kezelésével kapcsolatos utasításokat tartalmaz. Az itt szereplő képek, diagramok, ábrák és minden további információ csupán leírásként és magyarázatként szolgál. A kézikönyvben szereplő információk a firmware-frissítések és egyéb okok miatt előzetes értesítés nélkül változhatnak. A legújabb verzió a ezviz™ webhelyén (<http://www.ezviz.com>) található.

Felülvizsgálati feljegyzés

Új kiadás – 2024. január

Védjegynyilatkozat

ezviz™, ™, valamint a EZVIZ egyéb védjegyei és logói a EZVIZ tulajdonát képezik különböző joghatóságok területén. Az alább említett egyéb védjegyek és logók a megfelelő tulajdonosok tulajdonát képezik.

Jogi nyilatkozat

AZ ITT ISMERTETETT TERMÉK, VALAMINT ANNAK HARDVERE, SZOFTVERE ÉS FIRMWARE-E A TÖRVÉNY ÁLTAL MEGENDETT LEGTELJESEBB MÉRTÉKIG „AZ ADOTT ÁLLAPOTBAN”, MINDEN ESETLEGES HIBÁJÁVAL EGYÜTT ÁLL RENDELKEZÉSRE, ÉS A EZVIZ EZEKRE SEM KIFEJEZETT, SEM A TÖRVÉNY ÁLTAL VÉLELMEZETT JÓTÁLLÁST NEM VÁLLAL, BELEÉRTVE AZ ELADHATÓSÁGRA, A KIELÉGÍTŐ MINŐSÉGRE, AZ ADOTT CÉLRA VALÓ ALKALMASSÁGRA, TOVÁBBÁ A HARMADIK FELEK JOGAINAK MEGSÉRTÉSÉRE VONATKOZÓ JÓTÁLLÁST. A EZVIZ, ANNAK IGAZGATÓI, TISZTSÉGVISELŐI, ALKALMAZOTTAI VAGY ÜGYNÖKEI SEMMILYEN ESETBEN SEM FELELŐSEK ÖN FELÉ SEMMILYEN KÜLÖNLEGES, KÖVETKEZMÉNYES, JÁRULÉKOS VAGY KÖZVETETT KÁRÉRT, BELEÉRTVE TÖBBEK KÖZÖTT A TERMÉK HASZNÁLATÁVAL ÖSSZEFÜGGÉSBEN AZ ÜZLETI HASZON ELVESZTÉSÉBŐL, AZ ÜZLETMENET MEGSZAKADÁSÁBÓL, ILLETVE AZ ADATOK VAGY DOKUMENTUMOK ELVESZTÉSÉBŐL EREDŐ KÁROKAT, MÉG AKKOR SEM, HA A EZVIZ VÁLLALATOT TÁJÉKOZTATTÁK AZ ILYEN KÁROK BEKÖVETKEZÉSÉNEK LEHETŐSÉGÉRŐL.

AZ EZVIZ TELJES KÁRTÉRÍTÉSI FELELŐSSÉGE – AZ ALKALMAZANDÓ JOGSZABÁLYOK ÁLTAL MEGENDETT LEGNAGYOBB MÉRTÉKBEN – SEMMILYEN ESETBEN NEM HALADHATJA MEG A TERMÉK EREDETI VÉTELÁRÁT.

AZ EZVIZ SEMMILYEN FELELŐSSÉGET NEM VÁLLAL A TERMÉK MŰKÖDÉSÉNEK MEGSZAKADÁSA VAGY SZOLGÁLTATÁSKIMARADÁS KÖVETKEZTÉBEN AZ ALÁBBI OKOKBÓL FELMERÜLT SZEMÉLYI SÉRÜLÉSÉRT VAGY ANYAGI KÁRÉRT: A) AZ UTASÍTÁSOKTÓL ELTÉRŐ, NEM MEGFELELŐ TELEPÍTÉS VAGY HASZNÁLAT; B) A NEMZETBIZTONSÁG VAGY A KÖZREND VÉDELME; C) VIS MAIOR; D) ÖN VAGY A KÜLSŐ FÉL, BELEÉRTVE, DE NEM KIZÁRÓLAGOSAN, BÁRMELY KÜLSŐ FÉL ÁLTAL FORGALMAZOTT TERMÉK, SZOFTVER, ALKALMAZÁS STB. HASZNÁLATA.

AZ INTERNETELÉRÉSSSEL RENDELKEZŐ TERMÉKEK ESETÉN A TERMÉK HASZNÁLATÁNAK KOCKÁZATAIT KIZÁRÓLAG ÖN VISELI. A EZVIZ SEMMILYEN FELELŐSSÉGET NEM VÁLLAL A RENDELLENES MŰKÖDÉSÉRT, A SZEMÉLYES ADATOK KISZIVÁRGÁSÁÉRT VAGY MÁS OLYAN KÁROKÉRT, AMELYEKET KIBERTÁMADÁSOK, HACKERTÁMADÁSOK, VÍRUSFERTŐZÉSEK VAGY MÁS INTERNETES BIZTONSÁGI VESZÉLYEK OKOZTAK; A EZVIZ AZONBAN KÉRÉSRE IDŐBEN MŰSZAKI TÁMOGATÁST NYÚJT. A TÉRFIGYELÉSEL KAPCSOLATOS JOGSZABÁLYOK ÉS AZ ADATVÉDELMI TÖRVÉNYEK JOGHATÓSÁGONKÉNT ELTÉRŐEK. MIELŐTT A TERMÉKET HASZNÁLATBA VENNÉ, TANULMÁNYOZZON ÁT A JOGHATÓSÁGÁBAN HATÁLYOS MINDEN VONATKOZÓ TÖRVÉNYT ANNAK ÉRDEKÉBEN, HOGY A TERMÉK HASZNÁLATA MEGFELELJEN EZEKNEK A TÖRVÉNYEKNEK. AZ EZVIZ NEM VÁLLAL FELELŐSSÉGET ABBAN AZ ESETBEN, HA EZT A TERMÉKET JOGELLENES CÉLOKRA HASZNÁLJÁK.

HA A FENTIEK ÉS AZ ALKALMAZANDÓ JOG KÖZÖTT ELLENTMONDÁS TAPASZTALHATÓ, AKKOR AZ UTÓBBI AZ IRÁNYADÓ.

Tartalom

Áttekintés	1
1. A csomag tartalma	1
2. Alap	2
Beállítás	3
1. Az EZVIZ alkalmazás beszerzése	3
2. Bekapcsolás.....	3
3. Kamera hozzáadása az EZVIZ-hez	3
Telepítés	4
1. A telepítés helye.....	4
2. Micro SD-kártya telepítése (opcionális)	4
3. A talpazat telepítése.....	5
4. A kamera telepítése.....	6
Működtetés az EZVIZ Appról	8
1. Élő nézet	8
2. Beállítások	9
EZVIZ Connect	10
1. Az Amazon Alexa használata	10
2. A Google Segéd használata	11
GYIK	12
Szemponatok a videókamerák használatához	13

Áttekintés

1. A csomag tartalma



Kamera (x1)



Hálózati adapter (x1)



Tápkábel (x1)



Tartólemez (x1)

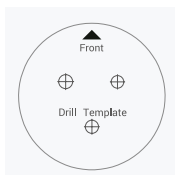

Fúrósablon (x1)



Csavarkészlet (x1)



Szabályozással kapcsolatos információk (x2)







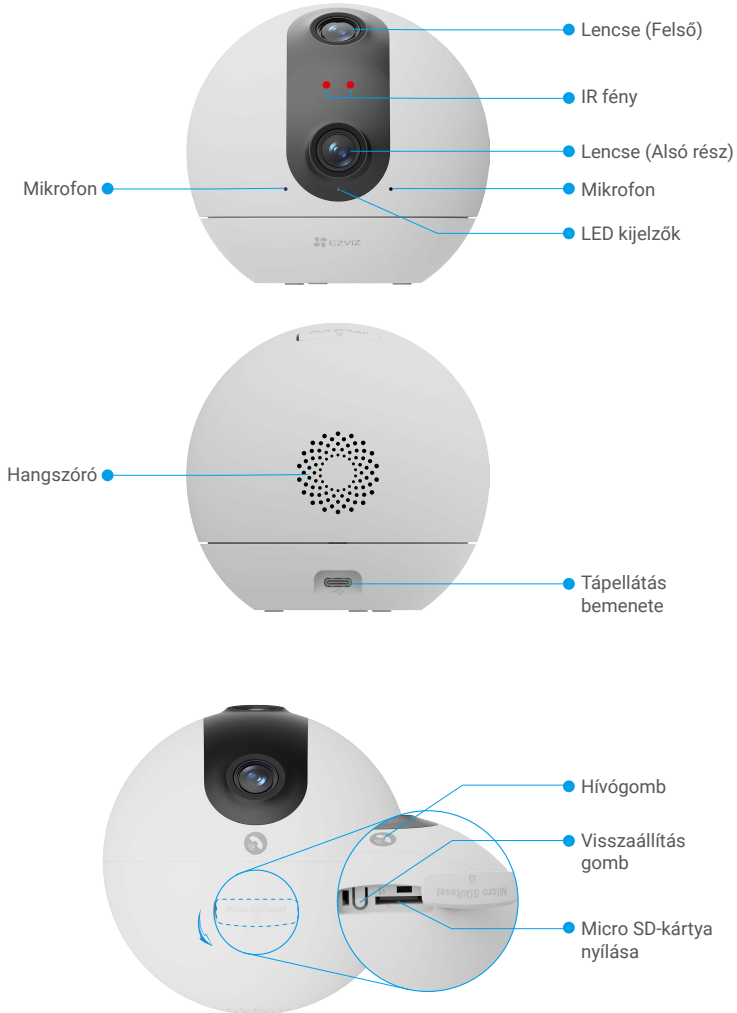

Gyors használatba vételi útmutató (x1)

 A hálózati adapter megjelenése a tényleges megvásárolt modell függvénye.

2. Alap



Név	Leírás
LED kijelzők	 Folyamatos vörös: a kamera elindul.
	 Lassan villogó vörös: Hálózati hiba.
	 Gyorsan villogó vörös: kamerakivétel (pl. Micro SD-kártya hiba).
	 Folyamatos kék: az EZVIZ alkalmazásban videó megtekintése történik.
	 Lassan villogó kék: a kamera megfelelően működik.
	 Gyorsan villogó kék: a kamera készen áll a wifi-kapcsolatra.
Micro SD-kártya (külön megvásárolható)	Használat előtt az EZVIZ alkalmazásban inicializálja a kártyát.

Visszaállítás gomb	Tartsa lenyomva 4 másodpercig az újraindításhoz és az összes paraméter alapértelmezett értékre állításához.
Tápellátás bemenete	A kamera bekapcsolásához.
Hívógomb	Nyomja meg a gombot egyszer, hogy hívást indítson, és az EZVIZ alkalmazás megkapja a hívás kérését.

Beállítás

Kövesse a lépéseket a kamera beállításához:

1. Szerezze be az EZVIZ alkalmazást, és jelentkezzen be EZVIZ-fiókjába.
2. Kapcsolja be a kamerát.
3. Adja hozzá a kamerát az EZVIZ-fiókjához.

1. Az EZVIZ alkalmazás beszerzése

1. Csatlakoztassa mobiltelefonját a Wi-Fi hálózatra (javasolt).
2. Az App Store-ban vagy a Google Play™-en keresse meg az „EZVIZ” alkalmazást, töltsse le, majd telepítse.
3. Indítsa el az alkalmazást, majd regisztráljon egy EZVIZ felhasználói fiókot.



- i** Ha már használja az alkalmazást, kérjük, győződjön meg arról, hogy telepítve van a legújabb verzió. Elérhető frissítések kereséséhez látogasson el az App Store-ba, és keressen rá az EZVIZ kifejezésre.

2. Bekapcsolás

Bekapcsoláshoz csatlakoztassa a kamerát egy konnektorhoz a tápadapterrel (5V 2A).



- i**
- Javasoljuk, hogy a csomagban található tápkábel és hálózati adaptert használja.
 - Az elektromos aljzatot a tápegység közelében kell telepíteni, és könnyen hozzáférhetőnek kell lennie.

3. Kamera hozzáadása az EZVIZ-hez

- i** Amikor a LED jelzőfény gyorsan kék fényt villog, az azt jelzi, hogy a kamera hálózati konfigurációra kész, használja az EZVIZ alkalmazást a Wi-Fi konfiguráció befejezéséhez.

1. Jelentkezzen be fiókjába az EZVIZ alkalmazás használatával.

2. A kezdőképernyő jobb felső sarkában található „+” jellel koppintva nyissa meg a QR-kód beolvasása felületet.
3. Olvassa be a Gyors használatba vételi útmutató borítóján vagy a kameratesten lévő QR-kódot.



4. A wifi-beállítások elvégzéséhez kövesse az EZVIZ alkalmazás varázslójának utasításait..

Telepítés

1. A telepítés helye

Válasszon egy helyet, amely szabad és tiszta látómezővel bír, és ahol megfelelő erősségű vezeték nélküli jelet kap a kamera. Vegye figyelembe a következő tanácsokat:

- Távolítsa el a védőfóliát az optikáról.
- Ellenőrizze, hogy a fal képes-e megtartani a kamera súlyának legalább háromszorosát.
- Az EZVIZ alkalmazásban az észlelési érzékenységet a helyszín kiválaszt ajánlott beállítani. Így ellenőrizheti, hogy a kamera helyén észlelhető-e a mozgás, és az észlelt objektum mérete és távolsága alapján beállíthatja az érzékenységet.

2. Micro SD-kártya telepítése (opcionális)

- Nyisd ki a szilikon borítást a kamerán.
- Helyezze a Micro SD-kártyát (külön megvásárolható) a kártyanyílásba az alábbi ábra szerint.



i A Micro SD-kártya behelyezése után az EZVIZ alkalmazásban használat előtt inicializálja a kártyát.

- Az EZVIZ alkalmazásban koppintson az **Eszközbeállítások** felület **Tárolóállapot** elemére, és ellenőrizze az SD-kártya állapotát.
- Ha a memóriakártya állapota **Inicializálatlan**, koppintson az inicializálás opcióra.

i Ezáltal a kártya **Normál** állapotra vált, így képes lesz videó tárolására.

3. A talpazat telepítése

- Kérjük, hogy az eszközt beltérben helyezze el, mivel a készülék nem vízálló.
- A kamera elhelyezhető vízszintesen, illetve a mennyezetre szerelve.

Opció 1: Asztali elhelyezés (ajánlott)

- Ajánlott, hogy az asztal magassága ne haladja meg az 1 métert.

- Helyezze vízszintesen az eszközt az íróasztalra, lehetőleg az asztal szélén vagy emelt pozícióban a jobb kilátás érdekében.



Opció 2: Mennyezetre szerelés

- Győződjön meg arról, hogy a mennyezet elég erős ahhoz, hogy megtartsa a kamera súlyának legalább háromszorosát.
- Ne helyezze a kamerát olyan helyre, ahol túl sok közvetlen fény éri a kamera lencséjét.
- Javasolt felszerelési magasság: 2,5 m-3 m a talaj felett.
- A háromszög alakú jelzők ragasztásához használt irány a készülék lencséjének irányával megegyezik, ezért ügyeljen arra, hogy előzetesen ellenőrizze a lencse irányát a matrica telepítésekor.
- Amikor a talpat telepíti, igazítsa a talp háromszög alakú logóját a matricán található háromszög alakú logóval.

- A fúrósablont helyezze arra a felületre, amelyre a kamerát szerelni fogja.

- (Csak betonfal/betonnennyezet esetén) Készítse el a csavarfuratokat a sablon használatával, és helyezzen be három tiplit.

- Rögzítse a kamera lábazatát három fémcsavarral.

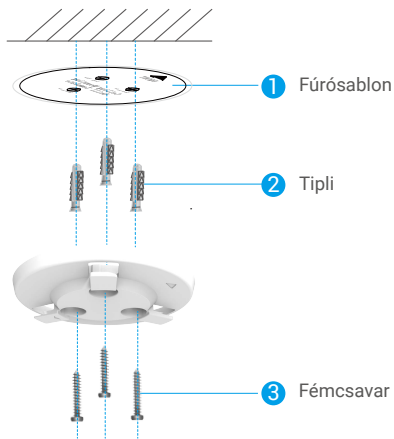

4. A kamera telepítése

1. Helyezze fel a kamerát a talpazatra, és forgassa az óramutató járásának irányába, amíg rögzül.



2. A telepítés befejeződött.



Működtetés az EZVIZ Apról

i Az alkalmazás felülete a verziófrissítés miatt eltérhet, és a telefonjára telepített alkalmazás felülete fog érvényesülni.

1. Élő nézet



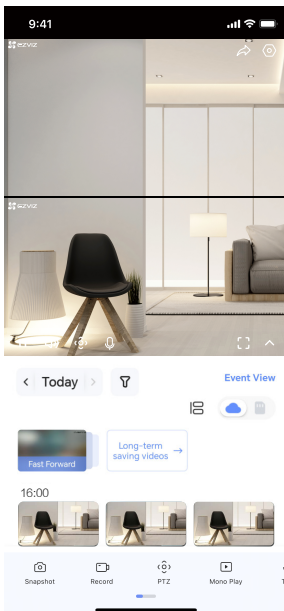

Az EZVIZ alkalmazás elindításakor az eszközzoldal lesz látható, az alábbi ábrának megfelelően.

Rákapcsolódhat az élő képre vagy hangra, pillanatfelvételeket vagy videófelvételeket készíthet, és kiválaszthatja a kívánt videófelbontást.



i További ikonok megjelenítéséhez csúsztassa jobbra és balra a képernyőt.

Ikon	Leírás
	Megosztás. A készülék megosztása.
	Beállítások. Az eszköz beállításainak megtekintése vagy módosítása.
	Kép a képben. Kiválaszthatja, hogy egyszerre két lencse által készített képeket szeretné-e látni a valós idejű nézetben.
	Pillanatkép. Pillanatkép készítése.
	Videófelvétel. A felvétel kézi indítása/leállítása.
	PTZ: Pásztázás/döntés/zoomolás. Forgassa el a kamerát a látómező kiszélesítéséhez.
	360°-os kép. Koppintson 360 fokos kép létrehozásához.
	Beszélgetés. Koppintson az ikonra, majd kövesse a képernyőn megjelenő utasításokat, ha hallani kívánja a kamera előtt álló személyeket, vagy beszélni akar velük.
	Alvó üzemmód. Tapintson a lefekvésési mód bekapcsolásához, a videó megállítja a megjelenítést, és a riasztás értesítés ki lesz kapcsolva.
	Felbontás. Válassza ki a videófelbontást a Full HD, Ultra HD és Hi-Def közül.

	Egyetlen játék. Kattintson a széles látószögű vagy a PTZ-szög kép megtekintéséhez.
	Automata járőrözés.. Koppintson az ikonra, és a PTZ több szögből is képes ellenőrizni az alapértelmezett vagy testreszabott előre beállított pontok alapján.
	Többképernyős élő kép. Koppintson a gombra az ablakok elrendezésének kiválasztásához.
	Tipp. Koppintson a készülékről további információk megtekintéséhez.

2. Beállítások

A beállítások oldalon megadhatja a készülék paramétereit.

Paraméter	Leírás
Név	Itt megtekintheti, illetve megérintéssel egyedi nevet adhat a készüléknek.
Intelligens észlelés	Itt válthat a készülék különböző észlelési módjai között.
Üzenet értesítés	Kezelheti az eszköz üzenetét és az EZVIZ alkalmazás értesítését.
Hangbeállítások	Itt igazíthatja a hangbeállításokat és adhatja meg az utasításokat az eszköz hangvezérléséhez.
Képbeállítások	Itt állíthatja be a készülék különböző képalkotási paramétereit.
Világítási beállítások	Ha ki van kapcsolva, a működésjelző nem világít.
PTZ-beállítások	Itt beállíthatja a PTZ paramétereit az eszközhöz, például a PTZ pozíció kalibrálását és PTZ előre beállításait.
Felvétel lista	Itt láthatja a Micro SD-kártya kapacitását, a felhasznált és a szabad tárhely nagyságát, valamint itt engedélyezheti vagy tilthatja le a felhőtárhely-szolgáltatásokat.
Adatvédelmi beállítások	A videókat titkosítási jelszóval titkosíthatja.
Hálózati beállítások	Láthatod a kapcsolat állapotát, vagy érintsd meg a kamera Wi-Fi-jének megváltoztatásához.
Készülékadatok	Itt tekintheti meg a készülék adatait.
A készülék megosztása	Megoszthatja az eszközt családtagjával vagy vendégével.
CloudPlay	Előfizethet és kezelheti a felhőtárhelyet. <ul style="list-style-type: none">  • A funkció csak bizonyos országokban érhető el. Vásárlás előtt ellenőrizze a rendelkezésre állást az Ön országában. • A gyártó fenntartja a végleges magyarázat jogát.
Eszköz újraindítása	Koppintson ide az eszköz újraindításához.
Eszköz törlése	Érintse meg, ha törölni szeretné a kamerát az EZVIZ alkalmazásból.

1. Az Amazon Alexa használata

Ezek az utasítások lehetővé teszik az EZVIZ-eszközök vezérlését az Amazon Alexával. Ha bármilyen nehézségbe ütközik a művelet során, lapozzon a **Hibaelhárítás** részhez.

Mielőtt elkezdené, ellenőrizze, hogy:

1. Az EZVIZ-eszközök csatlakoztatva vannak az EZVIZ alkalmazáshoz.
2. Az EZVIZ alkalmazásban az Device Settings (Eszközbeállítások) oldalon kapcsolja ki a „Image Encryption” (Kép titkosítását).
3. Van egy Alexa-kompatibilis eszköze (úgy mint Echo Spot, Echo-Show, All-new Echo-Show, Fire TV [minden generáció], Fire TV-stick [csak második generáció] vagy Fire TV Edition okos tévék).
4. Az Amazon Alexa alkalmazás már telepítve van okoseszközére, és létrehozott egy fiókot.

Az EZVIZ-eszközök vezérléséhez az Amazon Alexával:

1. Nyissa meg az Alexa alkalmazást, és válassza ki a „Skills and Games” (Funkciók és játékok) lehetőséget a menüből.
2. A Funkciók és játékok képernyőn keressen rá az „EZVIZ” kifejezésre, és megkapja az „EZVIZ”-funkciókat.
3. Válassza ki a kívánt EZVIZ-eszközfunkciót, majd koppintson a **ENABLE TO USE (HASZNÁLAT ENGEDÉLYEZÉSE)** lehetőségre.
4. Írja be EZVIZ felhasználónevét és jelszavát, majd koppintson a **Sign in (Bejelentkezés)** lehetőségre.
5. Koppintson a **Authorize (Engedélyezés)** gombra, hogy az Alexa hozzáférhessen az EZVIZ-fiókjához, és vezérelhesse az EZVIZ-eszközeit.
6. Ekkor az „EZVIZ has been successfully linked” (EZVIZ sikeresen összekapcsolva) üzenet jelenik meg, most koppintson az **DISCOVER DEVICES (ESZKÖZÖK FELFEDEZÉSE)** lehetőségre, hogy az Alexa felismerhesse az összes EZVIZ-eszközt.
7. Menjen vissza az Alexa alkalmazás menüjébe, és válassza az „Devices” (Eszközök) lehetőséget, és az eszközök alatt megtalálja az összes EZVIZ-eszközét.

Hangutasítás

Új okoseszköz felfedezéséhez használja az Alexa alkalmazás „Smart Home” (Okosotthon) menüjét, vagy az Alexa hangvezérlő funkciót.

A megtalált eszköz készen áll a hangvezérlésre. Adjon egyszerű parancsokat az Alexának.

- i** Az eszköze neve például: „show xxxx camera,” (mutasd az xxxx kamerát) módosítható az EZVIZ alkalmazásban. Minden alkalommal, amikor megváltoztatja egy eszköz nevét, a név frissítéséhez újra fel kell fedeznie az eszközt.

Hibaelhárítás

Mit tegyek, ha az Alexának nem sikerül felismernie az eszközümet?

Ellenőrizze, hogy van-e probléma az internetkapcsolattal.

Próbálja újraindítani az okoseszközt, és fedezze fel újra az eszközt az Alexával.

Miért „Offline” az eszköz állapota az Alexán?

Lehet, hogy megszakadt a vezeték nélküli kapcsolat. Indítsa újra az okoseszközt, és fedezze fel újra az Alexával.

Előfordulhat, hogy az útválasztón nincs internet-hozzáférés. Ellenőrizze, hogy az útválasztó csatlakozik-e az internethez, és próbálja újra.

- i** Az Amazon Alexa használatát támogató országokról lásd annak hivatalos weboldalát.

2. A Google Segéd használata

A Google Segéddel aktiválhatja EZVIZ-eszközét, és bekapcsolhatja az élő nézetet a Google Segéd hangparancsainak használatával.

Az következő eszközökre és alkalmazásokra van szükség:

1. Egy funkcionáló EZVIZ alkalmazás.
2. Az EZVIZ alkalmazásban az Device Settings (Eszközbeállítások) oldalon kapcsolja ki a „Image Encryption” (Kép titkosítását), és kapcsolja be az „Audio” (Audiót).
3. Egy tévé, funkcionáló Chromecast kapcsolattal.
4. A Google Segéd alkalmazás telepítve a telefonján.

A kezdéshez kövesse az alábbi lépéseket:

1. Állítsa be az EZVIZ-eszközt, és ellenőrizze az alkalmazásban, hogy megfelelően működik-e.
2. Töltse le a Google Home alkalmazást az App Store-ból vagy a Google Play Store™-ból, és jelentkezzen be Google-fiókjába
3. Az Otthon képernyőn koppintson a „+” elemre a bal felső sarokban, és válassza a menüből az „Set up device” (Eszköz beállítása) lehetőséget, hogy a beállítási felületre lépjen.
4. Koppintson a **Works with Google (Kompatibilis a Google-lal)** elemre, és keressen rá az „EZVIZ” kifejezésre, és keresse meg az „EZVIZ”-t.
5. Írja be EZVIZ felhasználónevét és jelszavát, majd koppintson a **Sign in (Bejelentkezés)** lehetőségre.
6. Koppintson a **Authorize (Engedélyezés)** gombra, hogy a Google hozzáférhessen az EZVIZ-fiókjához, és vezérelhesse az EZVIZ-eszközeit.
7. Koppintson a **Return to app (Vissza az alkalmazáshoz)** elemre.
8. Kövesse a fenti lépéseket az engedélyezés végrehajtásához. A szinkronizálás befejeztével az EZVIZ-szolgáltatás megtalálható lesz a szolgáltatások listájában. Az EZVIZ-fiók alatt található kompatibilis eszközök listájának megtekintéséhez koppintson az EZVIZ-szolgáltatás ikonra.
9. Most próbáljon ki néhány parancsot. Használja a rendszer beállításakor létrehozott kameranevet.

A felhasználók külön-külön vagy csoportosan is kezelhetik az eszközöket. Eszközök egy szobához adása lehetővé teszi a felhasználók számára, hogy egyszerre vezéreljenek egy egész eszközcsoportot egyetlen parancssal.

További információkért lásd a linket:

<https://support.google.com/googlehome/answer/7029485?co=GENIE.Platform%3DAndroid&hl=en>

K: Ha a kamera offline állapotban van, folytatódik a videófelvétel?

V: Ha a kamera be van kapcsolva, de nem csatlakozik az internethez, akkor a Micro SD-kártyára történő videófelvétel folytatódik, de a felhőbe történő felvétel leáll. Ha a kamera ki van kapcsolva, mindkét videófelvétel leáll.

K: Miért aktiválódik a riasztás, ha senki sem jelenik meg a látótérben?

V: Próbálja meg alacsonyabbra állítani a riasztási érzékenységet. Kérjük, vegye figyelembe, hogy a készülék járművek és állatok észlelésekor is beriaszthat.

K: Mit tegyek, ha elfelejttem a jelszavam?

V: Kérjük, lépjen az EZVIZ alkalmazás > Bejelentkezés oldalra, majd koppintson az „Elfelejtett jelszó?” gombra. > Adja meg a fiókja e-mail-címét vagy telefonszámát.(Küldés)> Adja meg az ellenőrző kódot > Jelszó visszaállítása.

K: Miért nem kapom meg az ellenőrző kódom?

- V:
1. Ha e-mailben regisztrálta a fiókot, ellenőrizze a törölt levelek közt. Ha még mindig nem kapta meg az ellenőrző kód, akkor lehet, hogy az e-mail rendszer szűrője blokkolja az e-mailt, kérjük, vegye fel a kapcsolatot az e-mail-szolgáltatójával.
 2. Ha mobilszámon keresztül regisztrált, ellenőrizze, hogy a mobilja képes-e SMS rövid kódok fogadására vagy sem.
 3. Ha még mindig nem kapta meg az ellenőrző kódot, küldje el az ügyfélszolgálatnak a számát, a lakóhely szerinti országát és a kérés időpontját a support@ezvizlife.com címre, vagy lépjen kapcsolatba a regionális ügyfélszolgálattal.

K: Hogyan oldható meg a sikertelen Wi-Fi konfiguráció?

V: Kérjük, ellenőrizze a következő beállításokat:

1. Győződjön meg róla, hogy a mobiltelefonja csatlakozik a Wi-Fi hálózathoz, és hogy a Wi-Fi hálózat megfelelően működik.
2. Ellenőrizze a hálózat állapotát:
 - Győződjön meg róla, hogy a hálózaton nincs tűzfal vagy egyéb korlátozás.
 - Győződjön meg róla, hogy a router képes IP-címet kiosztani az eszközének, vagy tiltsa le a statikus IP-beállítást (a DHCP alapértelmezés szerint minden EZVIZ-eszközön engedélyezve van).
3. Állítsa vissza a kamerát; győződjön meg róla, hogy a készülék készenléti üzemmódban vagy Wi-Fi konfigurációs módban van > majd használja az EZVIZ alkalmazást a készülék Wi-Fi-jének konfigurálásához.

K: Hogyan lehet megszerezni az eszköz ellenőrző kódját (6 nagybetűs)?

V: Kérjük, vegye figyelembe, hogy az EZVIZ eszközök legtöbb esetében általában két módon lehet a 6 nagybetűs eszközellenőrző kódot megszerezni:

- A legtöbb modellhez megtalálhatja az EZVIZ eszköz matricáján/címkején;
- Ezenkívül a verifikációs kódot megtalálhatja a kamera beállítások > Eszközinformációk > Verifikációs kód alatt is.

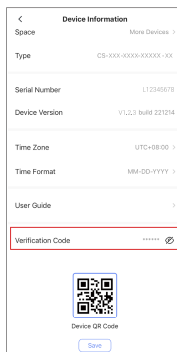
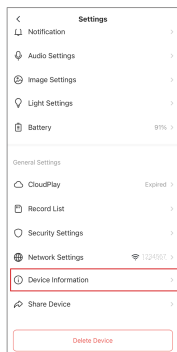

Szemponatok a videókamerák használatához

Köszönjük, hogy az EZVIZ termékeit választotta.

A technológia érinti életünk minden területét. Csúcstechnológiát gyártó vállalatként egyre inkább tudatában vagyunk annak, hogy milyen szerepe van a technológiának az üzleti folyamatok és az életminőség javításában, ugyanakkor tisztában vagyunk a nem megfelelő használatának lehetséges ártaival is. A videókamerák például valós, teljes és tiszta képek rögzítésére képesek. Ez a múlt vonatkozásában és a valós tények megőrzésében nagy értéket képvisel. A videóadatok nem megfelelő terjesztése, felhasználása és/vagy feldolgozása azonban harmadik felek törvényes jogainak és érdekeinek megsértését is eredményezheti. A „Technológia a jóért” filozófiájával az EZVIZ azt kéri, hogy a jobb közösség közös megteremtése érdekében a videotechnológia és a videókamerák végfelhasználói tartsák be az összes vonatkozó törvényt és rendeletet, valamint az etikai normákat is.

Kérjük, figyelmesen olvassa el az alábbi szempontokat:

1. Mindenkinnek vannak észszerű elvárásai az adatvédelemmel kapcsolatban, és a videókamerák telepítése nem kerülhet ellentétbe ezekkel. Ezért a videókamerák közterületen történő telepítésekor észszerű és látható módon kell kihelyezni a figyelmeztetéseket, valamint jelezni kell a területet, amelyre kiterjed a megfigyelés. A videókamerák nem nyilvános területeken történő telepítésekor fel kell mérni a harmadik felek jogait és érdekeit, ideértve többek között azt, hogy a videókamerák csak az érdekelt felek beleegyezését követően telepíthetők, és nehezen látható videókamerák nem felszerelhetők.

2. A videókamerák célja, hogy meghatározott időben és térben, meghatározott körülmények között rögzítsenek valós tevékenységeket. Ezért először minden felhasználónak észszerűen meg kell határoznia a saját jogait adott helyzetben, biztosítandó, hogy harmadik fél felvételeken való szerepléséhez fűződő, magánélethez kapcsolódó vagy egyéb törvényes jogai ne sérüljenek.

3. A videókamerák használata során valós jelenetekből származó videoképadatok keletkeznek, beleértve nagy mennyiségű biológiai adatot (például arcképek) is, és ezek az adatok tovább használhatók vagy újrafeldolgozhatók. A videókamerák önmagukban nem tudják megkülönböztetni a jót a rossztól olyan szempontból, hogy az adatok kizárólag a videókamerák által rögzített képek alapján hogyan használhatók fel. Az adatfelhasználás eredménye az adatkezelők általi felhasználás módjától és céljától függ. Ezért az adatkezelőknek nem csupán az összes alkalmazandó törvényt és rendeletet, illetve egyéb normatív követelményt kell betartaniuk, hanem tiszteletben kell tartaniuk a nemzetközi normákat, a közérkölcset, a helyes morált, a bevett gyakorlatot és egyéb nem kötelező előírásokat is, valamint tekintettel kell lenniük az érintettek adatainak védelemére, a képeken való megjelenésre vonatkozó jogokra, valamint az egyéb jogokra és érdekekre is.

4. A videókamerák által folyamatosan generált videóadatok feldolgozása során minden esetben figyelembe kell venni a különböző érdekelt felek jogait, értekeit és egyéb igényeit. Ebből a szempontból rendkívül fontos a termékbiztonság és az adatbiztonság. Ezért minden végfelhasználónak és adatkezelőnek meg kell tennie minden észszerű és szükséges intézkedést az adatbiztonság érdekében, valamint az adatok kiszivárgásának, nem megfelelő nyilvánosságra hozatalának és nem megfelelő felhasználásának elkerülésére, ideértve többek között a hozzáférés-ellenőrzés beállítását, a videókamerák csatlakozásához a megfelelő hálózati környezet (internet vagy intranet) kiválasztását, a hálózati biztonság kialakítását és folyamatos optimalizálását.

5. A videókamerák világszerte nagymértékben hozzájárultak a társadalmi biztonság javításához, és úgy gondoljuk, hogy ezek a termékek a társadalmi élet több területén is aktív szerepet játszanak majd. A videókamerákkal történő bármilyen, az emberi jogokat sértő vagy bűncselekményt eredményező visszaélés a technológiai innováció és a termékfejlesztés eredeti szándékával ellentétben áll. Ezért minden felhasználónak ki kell alakítania a termék használatához kapcsolódó értékelési és nyomon követési eljárást, biztosítandó az egyes termékek észszerű és jóhiszemű használatát.